

Viking Lite

Rost- und korrosionsbeständig, sehr zuverlässig bei flexiblen Installationen



Saubere und korrosionsbeständige Ausführung

Die Viking-Lite-Ventile werden zur Gewährleistung hoher Korrosionsbeständigkeit aus eloxiertem Aluminium hergestellt. Durch die glatte Gestaltung ohne schmutzfangende Vertiefungen eignen sich die Ventile für die meisten Einsatzbedingungen.

Große Zuverlässigkeit

Die Viking-Lite-Ventile erfüllen problemlos die Anforderungen an die Bauelement-Zuverlässigkeit gemäß den Standards EN292-2 und EN983 der EU-Maschinenrichtlinie. Die Ventile sind so konstruiert, dass sie ohne oder wahlweise mit Zusatzschmierung arbeiten können.

Kompakte Einbaumaße - flexibler Einbau

Das Ventilsortiment Viking Lite zeichnet sich u. a. durch kompakte Abmessungen, direkt im Gehäuse liegende Anschlüsse und integrierte Montagebohrungen aus. Neben der leichten Einfachmontage lässt sich das Viking-Lite-Ventil auch in einer Grundplatte anordnen, wobei die Ventile einen gemeinsamen Luftanschluss und Sammelauslässe haben.

Die Ventilbaureihe Viking Lite ist robust und vielseitig. Sie verbindet hohe Leistungsfähigkeit mit kompakten Einbaumaßen. Hohe Durchflussleistung, kurze Schaltzeiten und geringer Schaltdruck sind wichtige Eigenschaften dieser Ventilbaureihe.

Die Ventile sind für einen Betriebsdruck von bis zu 10 bar bei einer Temperatur von -10 °C bis + 50 °C vorgesehen.



- 3 Größen: G1/8, G1/4 und G3/8.
- Große Durchflussleistung mit kurzen Umrüstzeiten.
- Der geringe Schaltdruck
- Dynamischen, bidirektionalen Schieberdichtungen ausgestattet
- Erfordern keine Schmierung im Betrieb, kann aber auch in Systemen, die geschmiert werden installiert werden.

Technische Daten

	P2L-AZ	P2L-BZ	P2L-CZ
Größen:	G1/8	G1/4	G3/8
Max. Arbeitsdruck:	10 bar	10 bar	10 bar
Betriebstemperatur	-10 °C bis +650 °C		
Durchfluss (Qmax);	15,6 l/s	37,8 l/s	68,3 l/s

Weitere Informationen finden Sie unter www.parker.com/euro_pneumatic.

Magnetbetätigte Wegeventile

Interne Versorgung der Magnetventile über Anschluss 1

3/2-Wegeventile, interne Luftversorgung, Standardtemperaturausführung

Symbol	Größe	Betätigung	Rückstellung	Mindestbetriebsdruck (bar)	Umschaltzeit (ms) bei 6 bar und 20 °C Betät./Rückstellung	Gewicht Kg	Artikelnummer ohne Spule	Artikelnummer 24 V GS (22 mm Spule)
	G1/8	Elektrisches Signal	Elektrisches Signal	1,5	10/10	0,18	P2LAZ311EENDCN	P2LAZ311EENDCB49
	G1/4			1,5	12/12	0,18	P2LBZ312EENDCN	P2LBZ312EENDCB49
	G3/8			1,5	17/17	0,36	P2LCZ313EENDCN	P2LCZ313EENDCB49
	G1/8	Elektrisches Signal	Feder	3,0	15/35	0,16	P2LAZ311ESNDCN	P2LAZ311ESNDCB49
	G1/4			3,0	18/45	0,16	P2LBZ312ESNDCN	P2LBZ312ESNDCB49
	G3/8			3,0	27/75	0,35	P2LCZ313ESNDCN	P2LCZ313ESNDCB49

5/2-Wegeventile, interne Luftversorgung, Standardtemperaturausführung

Symbol	Größe	Betätigung	Rückstellung	Mindestbetriebsdruck (bar)	Umschaltzeit (ms) bei 6 bar und 20 °C Betät./Rückstellung	Gewicht Kg	Artikelnummer ohne Spule	Artikelnummer 24 V GS (22 mm Spule)
	G1/8	Elektrisches Signal	Elektrisches Signal	1,5	10/10	0,19	P2LAZ511EENDCN	P2LAZ511EENDCB49
	G1/4			1,5	12/12	0,21	P2LBZ512EENDCN	P2LBZ512EENDCB49
	G3/8			1,5	17/17	0,44	P2LCZ513EENDCN	P2LCZ513EENDCB49
	G1/8	Elektrisches Signal	Feder	3,0	15/35	0,17	P2LAZ511ESNDCN	P2LAZ511ESNDCB49
	G1/4			3,0	18/45	0,20	P2LBZ512ESNDCN	P2LBZ512ESNDCB49
	G3/8			3,0	27/75	0,43	P2LCZ513ESNDCN	P2LCZ513ESNDCB49

5/3-Wegeventile, interne Luftversorgung, Standardtemperatursausführung

Symbol	Größe	Betätigung	Mindestbetriebsdruck (bar)	Umschaltzeit (ms) bei 6 bar und 20 °C Betät./Rückstellung	Gewicht Kg	Artikelnummer ohne Spule	Artikelnummer 24 VDC (22 mm Spule)	
	G1/8	Elektrisch/ elektrisch	Selbstzentrierend, geschlossene Mittelstellung	3,0	18/40	0,26	P2LAZ611EENDCN	P2LAZ611EENDCB49
	G1/4			3,0	22/55	0,28	P2LBZ612EENDCN	P2LBZ612EENDCB49
	G3/8			3,0	30/90	0,60	P2LCZ613EENDCN	P2LCZ613EENDCB49
	G1/8	Elektrisch/ elektrisch	Selbstzentrierend, druckbeaufschlagte Mittelstellung	3,0	18/40	0,26	P2LAZ711EENDCN	P2LAZ711EENDCB49
	G1/4			3,0	22/45	0,28	P2LBZ712EENDCN	P2LBZ712EENDCB49
	G3/8			3,0	30/90	0,60	P2LCZ713EENDCN	P2LCZ713EENDCB49
	G1/8	Elektrisch/ elektrisch	Selbstzentrierend, entlüftete Mittelstellung	3,0	18/40	0,26	P2LAZ811EENDCN	P2LAZ811EENDCB49
	G1/4			3,0	22/45	0,28	P2LBZ812EENDCN	P2LBZ812EENDCB49
	G3/8			3,0	30/90	0,60	P2LCZ813EENDCN	P2LCZ813EENDCB49

Anmerkung: Alle Ventile können auch mit tastender Handhilfsbetätigung bestellt werden, dafür muss die Artikel-Nr. wie folgt abgeändert werden

...**CN** durch ...**BN**

...**CB49** durch ...**BB49**

Viking Lite

Auch im 25'er Karton erhältlich!



5/2-Wegeventile, interne Luftversorgung, Standardtemperatursausführung

Die Viking Lite Ventile sind auch im praktischen Gebinde à 25 Stück wie folgt bestellbar:

Größe	Betätigung	Rückstellung	Artikelnummer ohne Spule	Artikelnummer Mit 24 VDC Spule (22 mm)
G1/8	Elektrisches	Elektrisches	P2LAZ511EENDCNQ25	P2LAZ511EENDCB49Q25
G1/4	signal	signal	P2LBZ512EENDCNQ25	P2LBZ512EENDCB49Q25
G1/8	Elektrisches	Feder	P2LAZ511ESNDCNQ25	P2LAZ511ESNDCB49Q25
G1/4	signal		P2LBZ512ESNDCNQ25	P2LBZ512ESNDCB49Q25

Abmessungen

P2LAZ 3/2
Magnetventil/Magnetventil

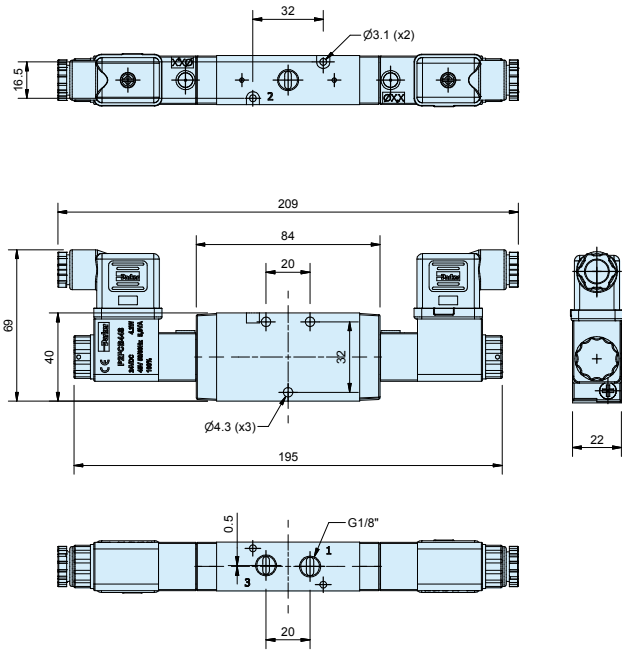

P2LAZ 3/2
Magnetventil/Feder

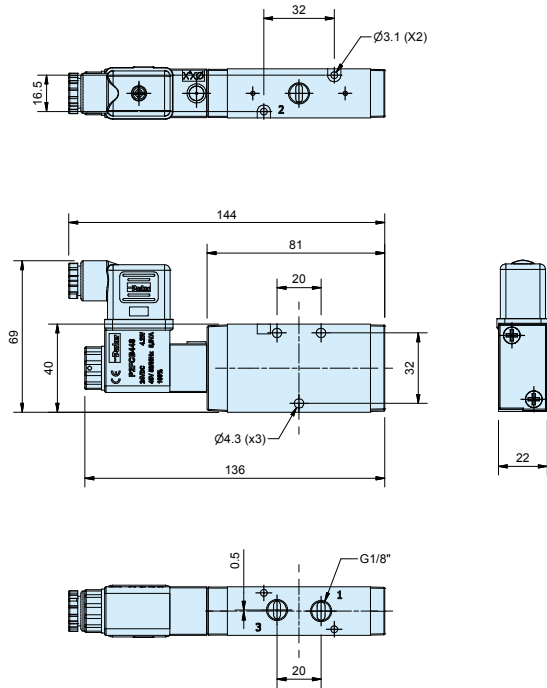

P2LAZ 5/2
Magnetventil/Magnetventil

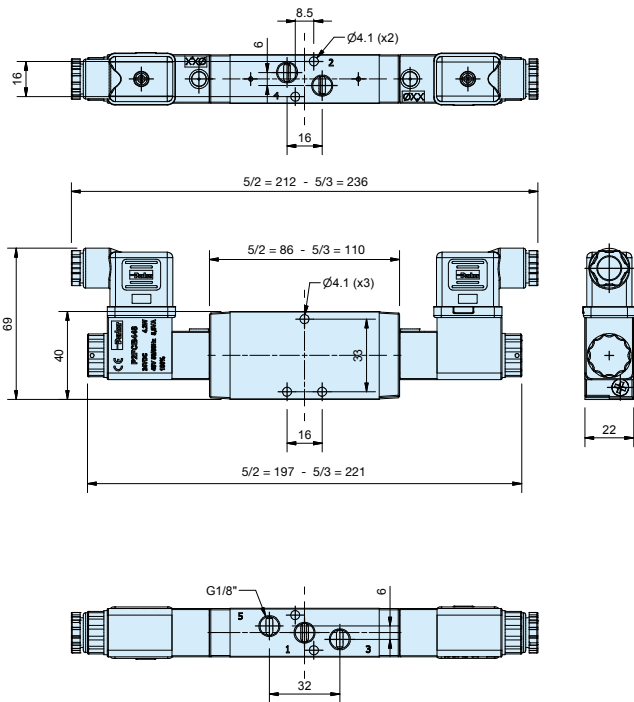

P2LAZ 5/2
Magnetventil/Feder

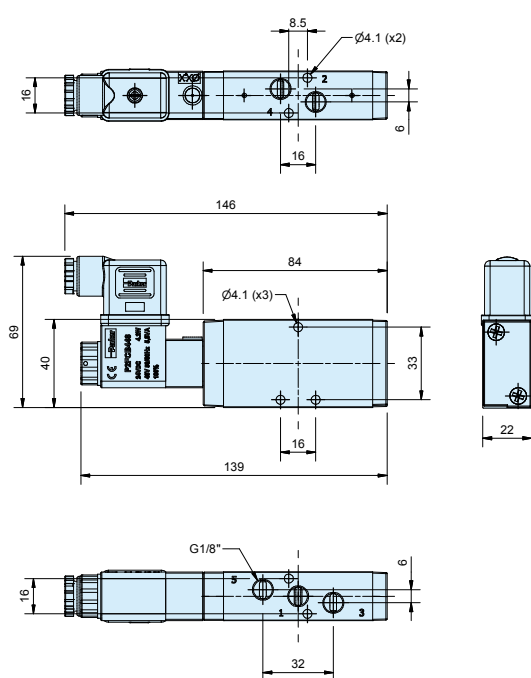

Vorsteuerventile
Magnetventile und Kabelstecker sind separat zu bestellen.
Für jedes „E“ in der Ventil-Artikelnummer ist ein Vorsteuerventil erforderlich.

Abmessungen

P2LBZ 3/2
Magnetventil/Magnetventil

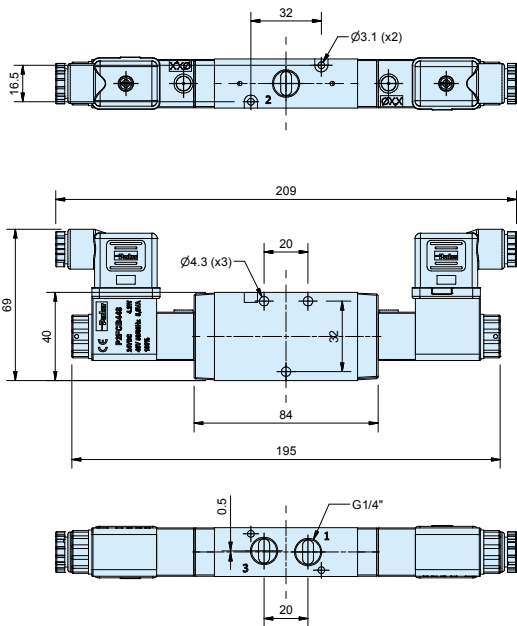

P2LBZ 3/2
Magnetventil/Feder

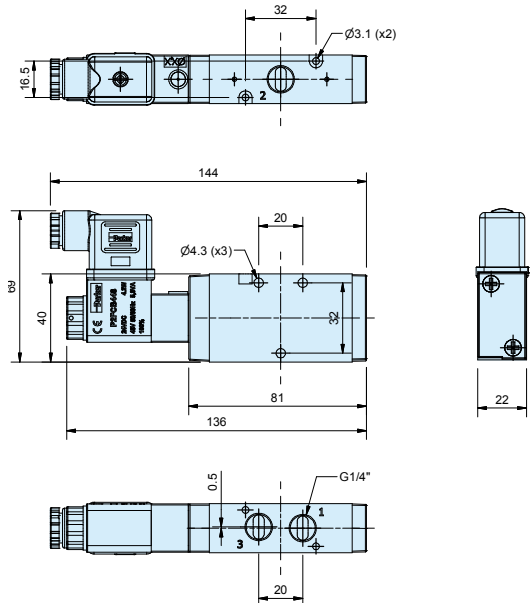

P2LBZ 5/2 et 5/3
Magnetventil/Magnetventil

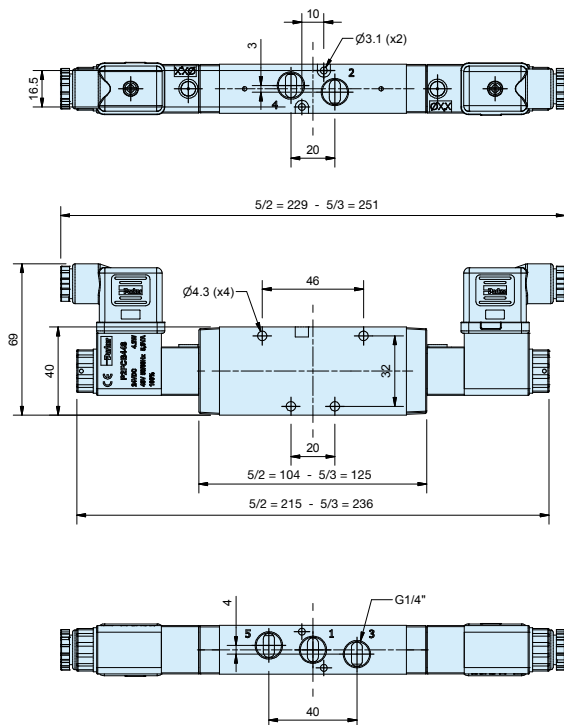

P2LBZ 5/2
Magnetventil/Feder

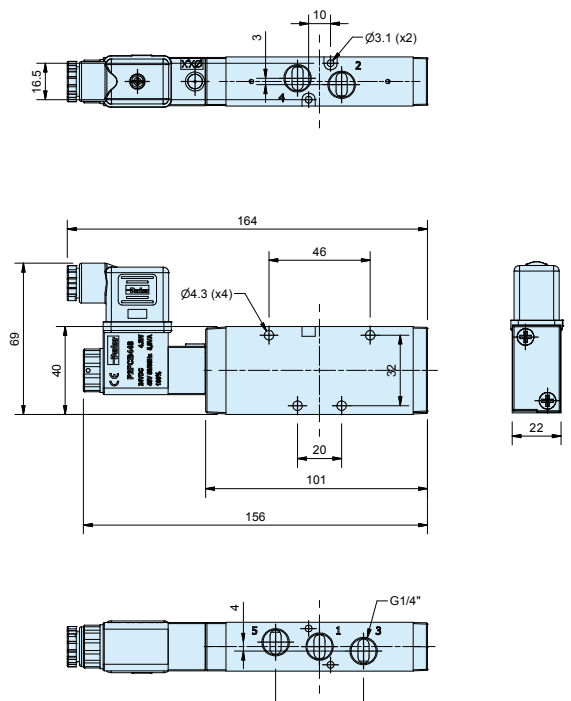

Vorsteuerventile
 Magnetventile und Kabelstecker sind separat zu bestellen.
 Für jedes „E“ in der Ventil-Artikelnummer ist ein Vorsteuerventil erforderlich.

Abmessungen

P2LBZ 3/2
Magnetventil/Magnetventil

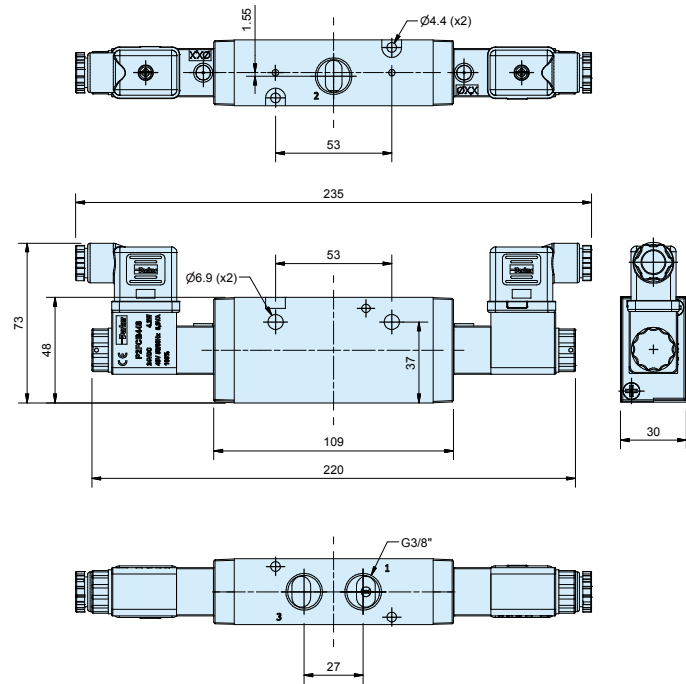

P2LBZ 3/2
Magnetventil/Feder

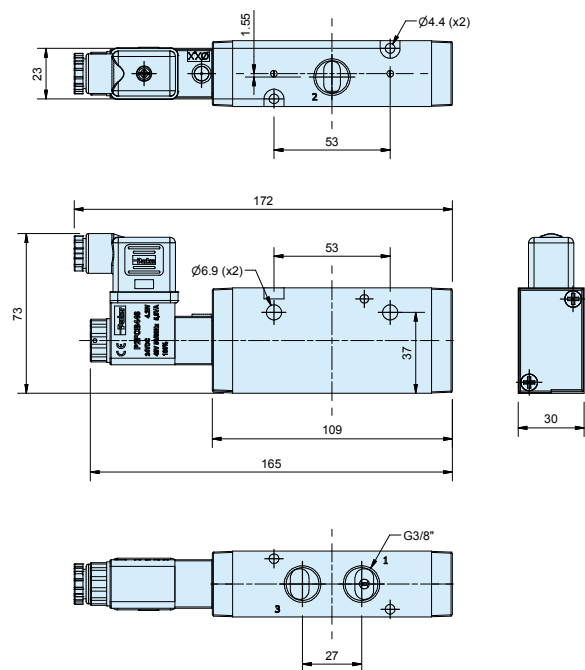

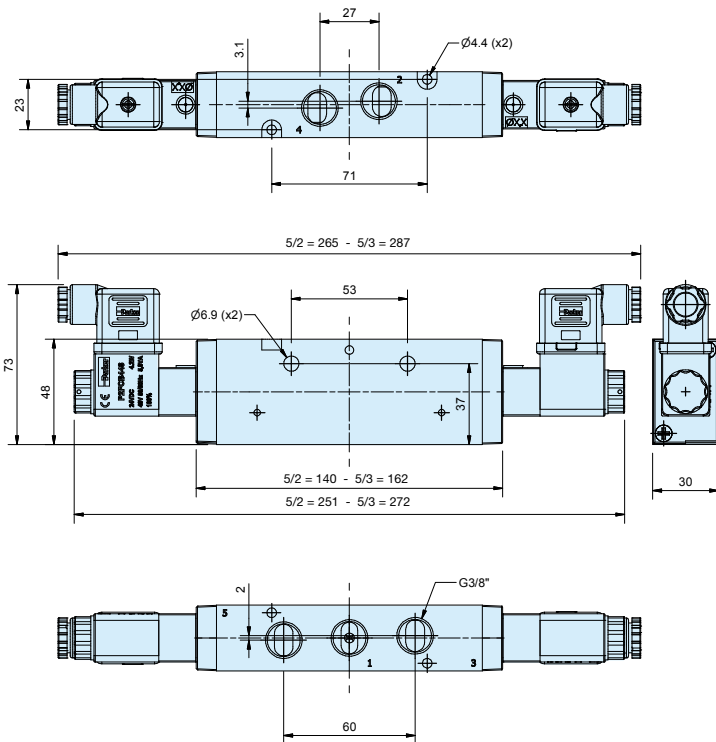

P2LBZ 5/2 et 5/3
Magnetventil/Magnetventil

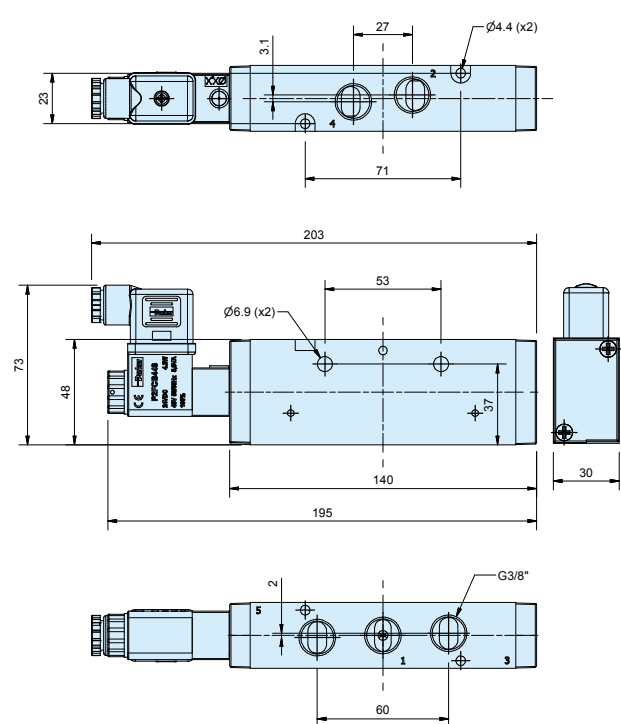

P2LBZ 5/2
Magnetventil/Feder



Vorsteuerventile
Magnetventile und Kabelstecker sind separat zu bestellen.
Für jedes „E“ in der Ventil-Artikelnummer ist ein Vorsteuerventil erforderlich.

Zubehör	3/2-Wegeventile vom Typ P2LA / P2LB	Gewicht kg	Artikelnummer
	Grundplatte P2LB (nicht mit externer Luftversorgung der Magnetventile) einschl. Befestigungsteile und O-Ring. G3/8		
	Für 2 Ventile	0,38	91213202SXZ
	Für 4 Ventile	0,64	91213204SXZ
	Für 6 Ventile	0,89	91213206SXZ
	Für 8 Ventile	1,15	91213208SXZ
	Für 10 Ventile	1,40	91213210SXZ
	Blindplatte für Grundplatte	0,10	912132BPSXZ

Abmessungen



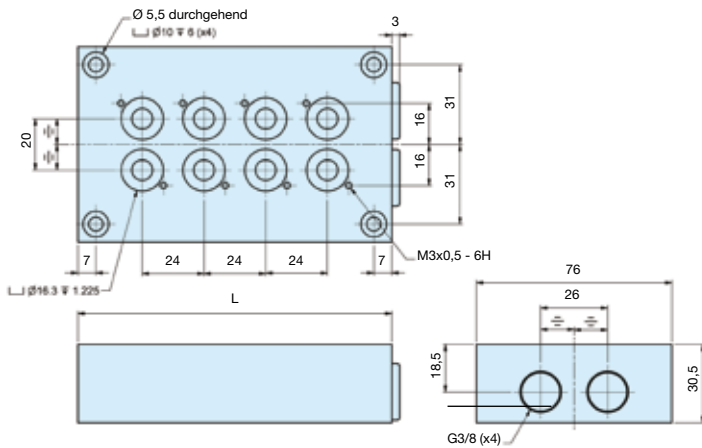



Grundplatte

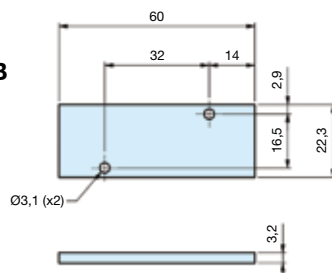

Anzahl Ventile	L mm
2	74
4	122
6	170
8	218
10	266

Blindplatte für Grundplatte, P2LB



Zubehör	Ventile vom Typ P2LA 5/2	Gewicht kg	Artikelnummer
	Grundplatte P2LA einschl. Dichtungen und Montageschrauben G3/8 Für 4 Ventile	0,48	9121658075
	Für 6 Ventile	0,63	9121658076
	Für 8 Ventile	0,80	9121658077
	Für 10 Ventile	0,98	9121658078
	Für 12 Ventile	1,10	9121658079
	Für 14 Ventile	1,23	9121658099
	Blindplatte, P2LA für Grundplatte	0,05	9121658063
	Druckanschlussleiste, P2LA für gemeinsame Luftversorgung mit O-Ringen und Montageschrauben G1/4 Für 2 Ventile	0,13	9121658070
	Für 4 Ventile	0,20	9121658071
	Für 6 Ventile	0,26	9121658072
	Für 8 Ventile	0,33	9121658073
		Blindplatte, P2LA für Druckanschlussleiste	0,05
	Montageschrauben, P2LA aus Edelstahl für das Ventil	0,02	9121658043
	Montageschrauben, P2LA aus Edelstahl für die Blindplatte	0,01	9121658044
	O-Ring-Satz, P2LA O-Ringe zwischen Ventil und Sammelgrundplatte/P-Leiste	0,01	9121658046

Abmessungen

Grundplatte, P2LA

Anzahl Ventile	L mm
4	126
6	174
8	222
10	270
12	318
14	366

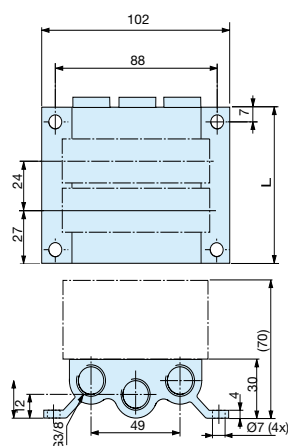

Druckanschlussleiste, P2LA

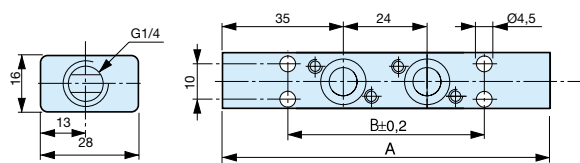



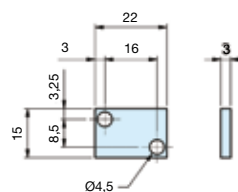

Blindplatte, P2LA

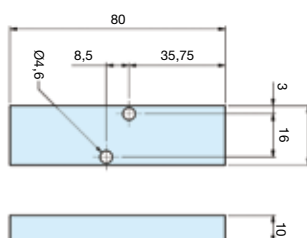

Anzahl Ventile	A mm	B mm
2	94	56
4	142	104
6	190	152
8	238	200

Blindplatte für Grundplatte, P2LA



Zubehör	Ventile vom Typ P2LB 5/2	Gewicht kg	Artikelnummer
	Grundplatte P2LB (nicht für P2LB mit externer Luftversorgung der Magnetventile) einschl. Befestigungsteile und O-Ring. G3/8		
	Für 2 Ventile	0,69	9121594805X
	Für 4 Ventile	1,13	9121594806X
	Für 6 Ventile	1,56	9121594807X
	Für 8 Ventile	2,00	9121594808X
	Für 10 Ventile	2,45	9121594812X
	Blindplatte, P2LBZ für Grundplatte	0,10	9121594809X
	Druckanschlussleiste, P2LBZ für gemeinsame Luftversorgung mit O-Ringen und Montageschrauben G3/8		
	Für 2 Ventile	0,38	9127113301X
	Für 4 Ventile	0,53	9127113302X
	Für 6 Ventile	0,68	9127113303X
	Für 8 Ventile	0,83	9127113304X
	Für 10 Ventile	0,99	9127113305X
	Blindplatte, P2LBZ für Druckanschlussleiste G1/4	0,02	9127113306X

Abmessungen

Grundplatte, P2LB

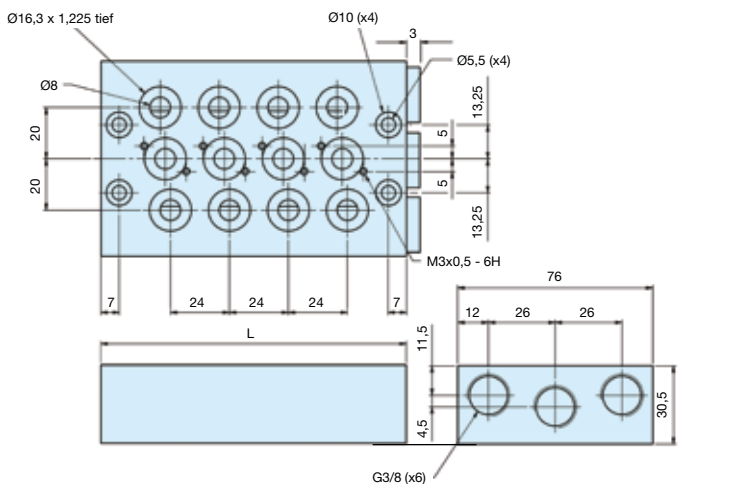

Anzahl Ventile	L mm
2	74
4	122
6	170
8	218
10	266

Blindplatte für Grundplatte, P2LB

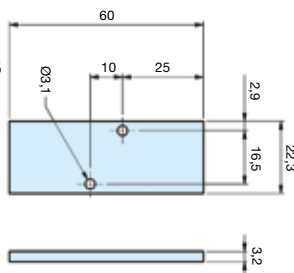

Druckanschlussleiste, P2LB

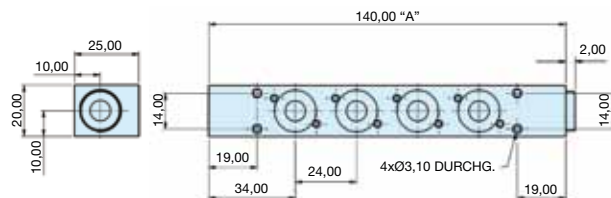

Blindplatte, P2LB

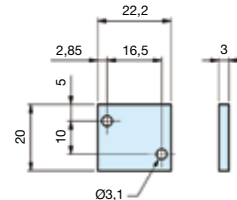

Anzahl Ventile	A mm
2	92
4	140
6	188
8	236
10	284

Artikelnummern und Ersatzteile für Magnetventile, 22 mm

Magnetspulen für Vorsteuer-Magnetventile, 22 mm

Spannung	Gewicht (Kg)	Artikelnummer Form B
12V 60Hz	0.093	P2FCB440
24V 50/60Hz	0.093	P2FCB442
12V DC	0.093	P2FCB445
24V DC	0.093	P2FCB449
48V DC	0.093	P2FCB451
110V/50Hz, 120V/60Hz	0.093	P2FCB453
230V/50Hz, 230V/60Hz	0.093	P2FCB457

Ersatzmuttern für Magnetventile

Ventile, die die das Sammeln der Abluft erforderlich machen, sollten mit einer gerändelten Mutter aus Kunststoff befestigt sein.

Artikelnummer



AGE009

Ventile mit Entlüftung haben eine Entlüftungsmutter aus Kunststoff.

Artikelnummer

AGE010

Magnetventilstecker / Kabelstecker nach EN175301-803

	Beschreibung	Artikelnummer
	22 mm Industrieform B	
Mit Standardschraube	Standard IP65 ohne freies Kabelende	3EV10V10
	Mit LED und Schutzart 24 V WS/GS	3EV10V20-24
	Mit LED und Schutz 110 V WS	3EV10V20-110
	Mit LED und Schutz 230 V WS	3EV10V20-230
Mit Kabel	24 V WS/GS, 5 m Kabel, LED und Schutzart IP65	3EV10V20-24L5
	110 V WS/GS, 5 m Kabel, LED und Schutzart IP65	3EV10V20-110L5
	230 V WS, 5 m Kabel, LED und Schutzart IP65	3EV10V20-230L5

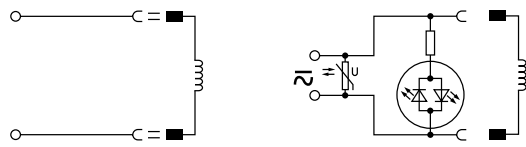

3EV10V10

3EV10V20-24

3EV10V20-24L5

3EV10V20-110

3EV10V20-110L5

3EV10V20-230

3EV10V20-230L5

Stecker-Abmessungen (mm)

